

RINGSPANN®

Transmission Mécanique
Réducteurs
Technique de mesure
Serrage de précision

Votre réussite est notre motivation



La société



RINGSPANN Benelux B.V., Pays-Bas



RINGSPANN (U.K.) LTD., Grande Bretagne



SIAM-RINGSPANN S.A., France



RINGSPANN CORPORATION, USA

Siège social

Bad Homburg, Allemagne

Fondée en

1944

Filiales

17

Sites de production

8

Employés

500

Clients

> 6000 par an

Gamme de produits

Transmission Mécanique

Réducteurs

Technique de mesure

Serrage de précision

Profil de la société

Ses créations innovantes ont fait de RINGSPANN l'un des fournisseurs leaders en transmission mécanique, serrage de précision et câbles push-pull. De nombreux fabricants connus dans le domaine des machines industrielles, du levage, de l'énergie ou encore de l'aéronautique travaillent efficacement avec RINGSPANN. Avec plus de 75 ans d'expérience en études, conception et fabrication, nous sommes experts en solutions innovantes et optimisées.

Depuis notre siège social à Bad Homburg en Allemagne, par un réseau international de 17 filiales, 500 personnes assurent un service de proximité et des livraisons rapides et fiables. Nos sites de fabrication dans les principales régions du monde industriel apportent une production flexible et dédiée aux marchés.

Le service clients nous tient à coeur. RINGSPANN veut être le fournisseur que vous souhaitez.

Légende

- Société
- 🏭 Sites de production
- Agence de distribution



RINGSPANN GmbH, Allemagne
Siège social et Production de Roues Libres



RINGSPANN GmbH, Allemagne
Production de Freins, Accouplements
et Systèmes de Serrage



RINGSPANN RCS GmbH, Allemagne
Production de Câbles Push-Pull



RINGSPANN Nordic AB, Suède

RINGSPANN Austria GmbH, Autriche



RINGSPANN AG, Suisse



RINGSPANN IBERICA S.A., Espagne



RINGSPANN Italia S.r.l., Italie



RINGSPANN Bosanska Krupa d.o.o.,
Bosnie Herzégovine



RINGSPANN Power Transmission
(Tianjin) Co., Ltd., Chine

RINGSPANN Korea Ltd.,
Corée du Sud



RINGSPANN Singapore Pte. Ltd.,
Singapour



RINGSPANN South Africa (Pty) Ltd.,
Afrique du Sud



RINGSPANN Power Transmission
India Pvt. Ltd., Inde



RINGSPANN Australia Pty Ltd,
Australie

Réducteurs et motoréducteurs industriels



- Motoréducteurs
- Moteurs électriques
- Réducteurs de vitesse
- Entraînements
- Fabrication de roues dentées et de pignons

Mines



- Convoyeurs à bande
- Elévateurs à godets
- Gerbeurs et stockeurs
- Roues pelles
- Broyeurs
- Machines minières

Motorisations hybrides & Electro-mobilité



- Moteurs de V.A.E
- Motorisations hybrides
- Véhicules électriques
- Démarreurs de motos
- Déverrouillage d'urgence pour "Plug-In"

Automobile



- Systèmes de commande
- Systèmes de déblocage
- Fabrication de pièces automobiles
- Basculeurs
- Bancs d'essais

Machines pour l'alimentaire et l'emballage



- Machines de remplissage
- Machines de production
- Machines d'emballage
- Ingénierie pharmaceutique

Machines Outils



- Tours
- Fraiseuses
- Rectifieuses
- Taille d'engrenage
- Machines d'équilibrage
- Centres d'usinage

Levage



- Grues et équipements de levage
- Convoyeurs en continu
- Convoyeurs à bande
- Ascenseurs et escalateurs
- Systèmes de stockage

Production d'énergie



- Eoliennes
- Centrale hydroélectrique
- Ingénierie de production d'énergie
- Alimentation de secours
- Interrupteurs haute tension

Marine



- Systèmes de déblocage
- Système d'ouverture
- Systèmes de propulsion
- Moteurs hybrides
- Installations de chargement
- Fabrication de pièces de moteur

Ferroviaire



- Ouverture de freins
- Commandes
- Déverrouillage de portes
- Mouvement des portes
- Systèmes d'équilibrage des roues
- Véhicules pour les voies

Pulpes et papier



- Imprimantes rotatives
- Machines pour pulpes
- Machines de séchage
- Machines à étiqueter
- Rouleaux d'entraînement
- Serrage de rouleaux d'impression

Machines diverses



- Pompes et ventilateurs
- Sidérurgie
- Cimenteries
- Broyeurs
- Machines textiles
- Ingénierie de l'environnement

Votre projet

Votre avantage

Des solutions
innovantes

Votre avantage

Des offres
économiques

Votre avantage

De courts délais
de production

Votre avantage

Votre partenaire
local

Notre motivation

Solutions

Plus tôt vous nous impliquerez dans votre projet, mieux ce sera. Nous analysons volontiers sur place votre cahier de charge, afin de vous soumettre des solutions novatrices.

Offre

Le respect de votre budget nous tient à coeur. Ainsi, nous vous proposons d'élaborer une offre adaptée et économique.

Acquisition

Notre but est de vous apporter un avantage concurrentiel. L'équipe RINGSPANN s'engage pour assurer de courts délais et une haute fiabilité de livraison.

RINGSPANN à Zoug

Vous profitez de notre présence locale. Vos produits sont disponibles dans notre grand entrepôt. De plus, nous vous garantissons un service fiable et rapide à tout moment.

Transmission Mécanique

Roues libres

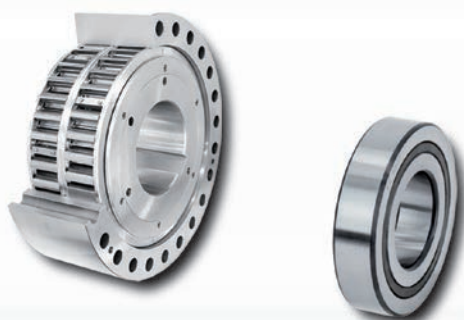

- Antidévireurs
- Survireurs
- Commandes d'avance
- Irréversibles

Freins industriels

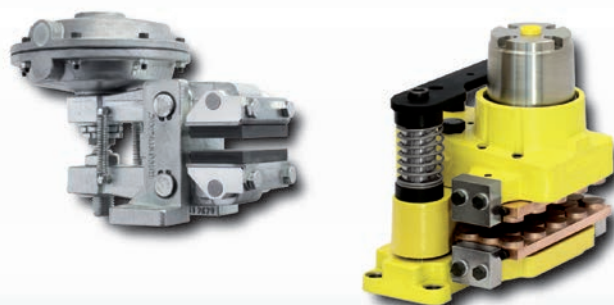

- Systèmes de freinage
- Freins à disque
- Etriers de frein
- Disques de frein

Assembleurs expansibles



- Liaison de serrage interne
- Pour la fixation sans jeu des moyeux sur les arbres

Frettes d'assemblages



- Liaison de serrage externe
- Pour la fixation sans jeu d'arbres creux ou de moyeux

Limiteurs de surcharge



- Limiteurs de couple sans friction
- Limiteurs de couple à friction
- Limiteurs de force

RCS® Remote Control Systems



- Câbles Push-Pull
- Câbles Bowden
- Systèmes de contrôle

Transmission Mécanique

Accouplements rigides



- Accouplements tout acier
- Accouplements Schmidt®
- Accouplements à denture bombée

Accouplements élastiques en torsion



- Accouplements à griffes
- Accouplements à brides
- Accouplements à boulons

Arbres de transmission et accouplements



- Aluminium haute résistance (INOX sur demande)
- Grande précision de rotation
- Montage radial facile grâce aux demi-coquilles

Accouplements hautement élastiques



- Accouplements à disque en caoutchouc
- Accouplements d'arbres modulaires
- Arbres d'accouplement pour bancs d'essai

Accouplements et freins embrayables



- Embrayages à disques crantés
- Embrayages et freins à lamelles
- Embrayages et freins monodisques
- Unités embrayage-frein électromagnétiques

Accouplements sur mesure

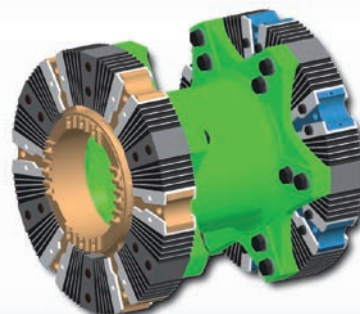

- Des solutions personnalisées en fonction de vos besoins

Transmission Mécanique

Amortisseurs industriels



- Amortisseurs réglables et autoréglables
- Amortisseurs de sécurité
- Cylindres de freins hydrauliques

Ressorts spéciaux sur mesure



- Ressorts de traction et de compression
- Ressorts de torsion
- Acier, acier INOX, aluminium, en plastique etc.



Limiteur de couple à friction combiné avec un accouplement à boulons élastique

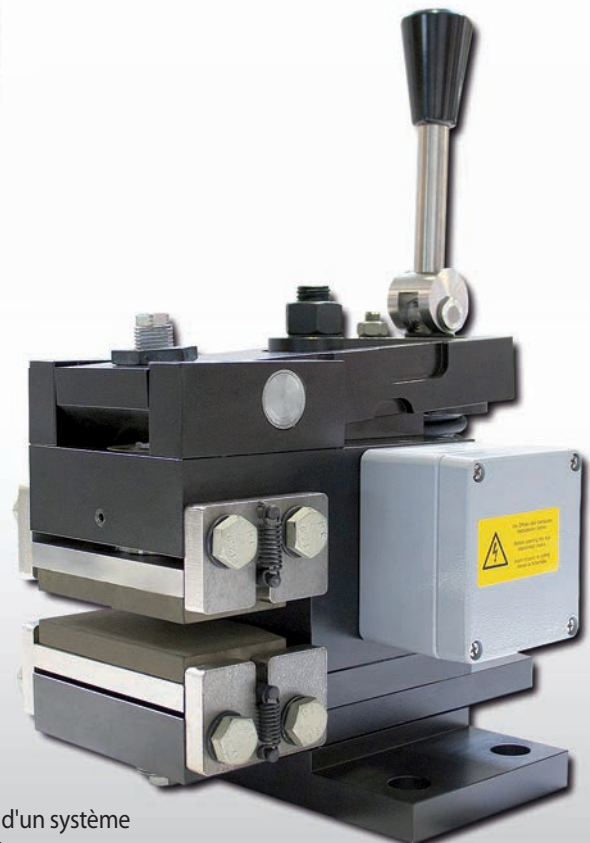

Pince de frein électromagnétique équipée d'un système de capteurs pour le statut de fonctionnement et avec une ventilation mécanique d'urgence

Réducteurs

Réducteurs à pignons coniques



- Avec flasques moteur IEC ou Servo
- Versions INOX et ATEX
- Renvois débrayables et inverseurs
- Renvois d'angle de construction légère

Vérins de levage



- Vérins de levage et installations complètes
- Vis trapézoïdale ou vis d'entraînement à billes
- Constructions simples de systèmes complets avec le configurateur produit®

Réducteurs planétaires



- Versions INOX et ATEX
- Réducteurs à pignons coniques planétaires
- Réducteurs planétaires à pignons coniques

Réducteurs hypoides

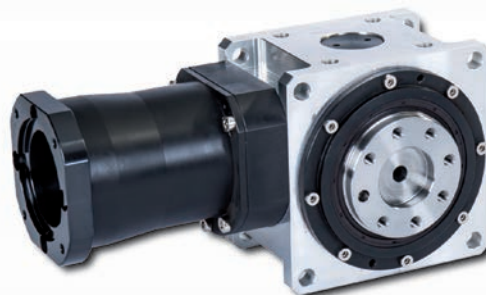

- Sortie par arbre de transmission, arbre creux, flasque de robot ou engrenage cannelé (DIN 5480)
- Versions INOX

Différentiels



- Équilibrage des phases pour des entraînements multiples
- Contrôle précis des processus synchrones

Entraînements spéciaux

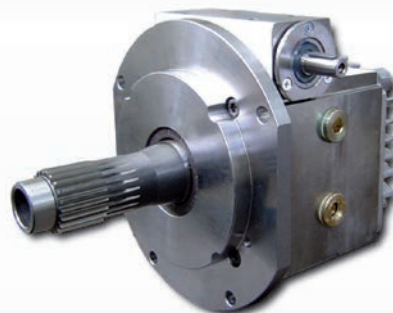

- Versions sur mesure de toute conception de boîte de vitesses

Réducteurs

Actionneurs «All-in-one»



- Codeur absolu intégré
- Versions heavy-duty résistantes à la corrosion

Engrenages à vis sans fin miniatures



- Design extrêmement compact
- Disponibles avec un moteur DC



Réducteur planétaire à pignons coniques



Unité de vérin à vis prête à installer

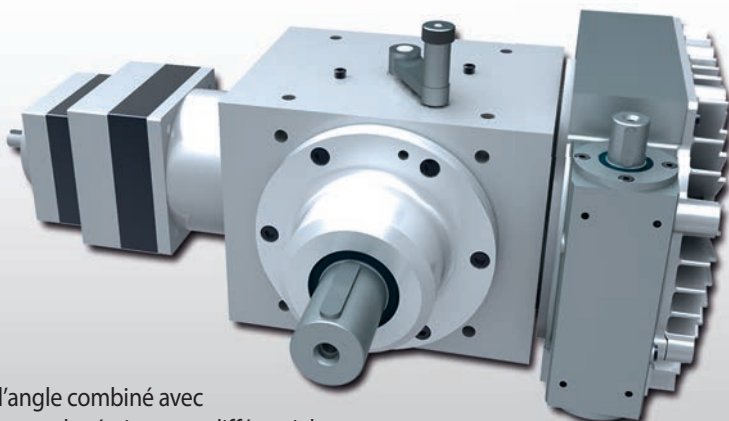

Renvoi d'angle combiné avec un réducteur planétaire et un différentiel

Technique de mesure

Codeurs



- Codeurs incrémentaux et absolus
- Codeurs à bus de terrain
- Compatibles avec toutes les interfaces
- Versions INOX et ATEX

Codeurs sans palier



- Solutions à bas prix pour la saisie des angles et des vitesses de rotation
- Très robustes, conviennent également aux applications extérieures

Systèmes de mesure linéaires



- Principe de fonctionnement magnétique
- Versions pour les applications standard avec de grandes tolérances de montage

Codeurs à câble



- Mesure linéaire, même sur des changements de direction
- En fonction du modèle, longueurs de mesure jusqu'à 50 m

Volants et indicateurs de position



- Vaste gamme d'indicateurs avec diverses options d'affichage
- Systèmes gravitationnels et à réaction fixe
- Affichages analogiques et numériques

Indicateurs de position numériques



- Lecture rapide et fiable de positions
- Affichages numériques et mécaniques

Technique de mesure

Indicateurs de position - Assemblages



- Exemple: Indicateur de position combiné avec engrenage d'angle, volant à main et fixation

Produits sur mesure



- Codeurs (intégré ici) et systèmes de mesure linéaires selon vos besoins

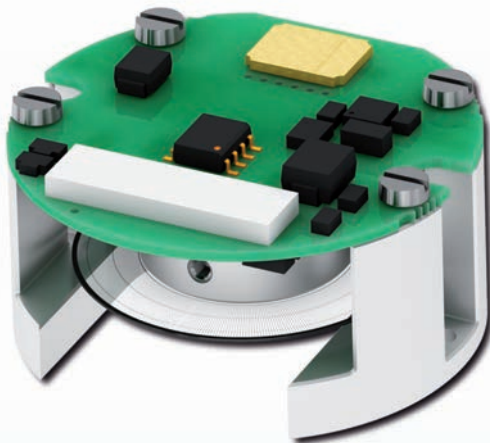

Codeur optique sur mesure pour une application compacte sur robot

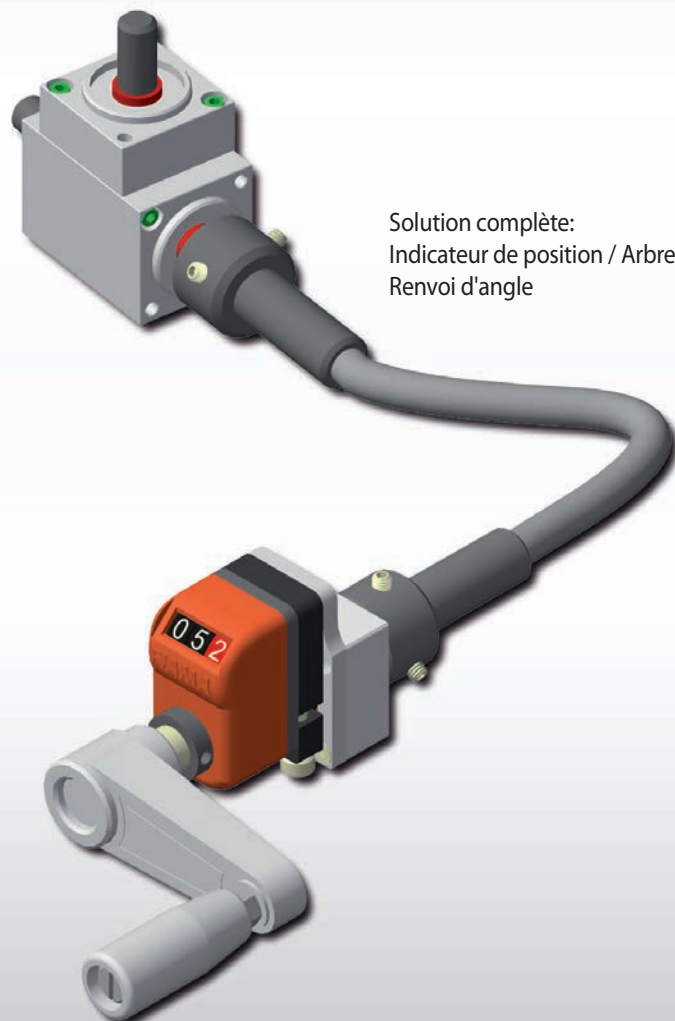

Solution complète:
Indicateur de position / Arbre flexible / Renvoi d'angle

Mandrins de serrage de précision

Mandrins de serrage extérieur



- Systèmes de serrage complets, éléments de serrage et composants pour assemblage par le client

Mandrins de serrage intérieur



- Systèmes de serrage complets, éléments de serrage et composants pour assemblage par le client

Mandrins expansibles indirects à douille HDDS

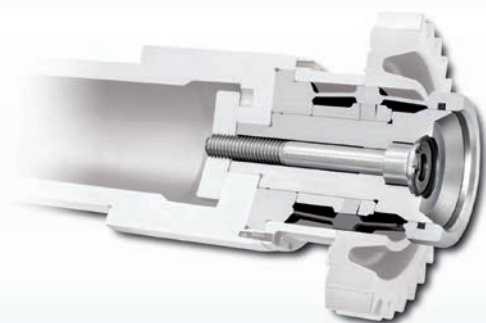

- Excellentes aptitudes pour le serrage de pièces dans des opérations concernant des engrenages

Mandrins d'accouplement

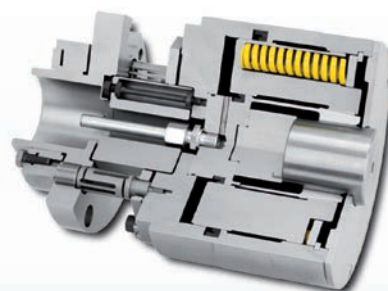

- Pour un changement rapide et un serrage précis des rouleaux d'impression dans les presses de gravure et flexographiques

Outils de serrage d'expansion hydrauliques

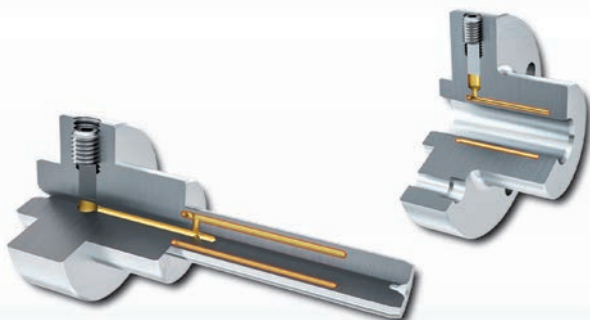

- Des solutions sur mesure pour un serrage interne et externe très précis

Outils de serrage spéciaux



- Des solutions sur mesure selon vos besoins

Mandrins de serrage de précision



... pour le taillage



... pour le tournage

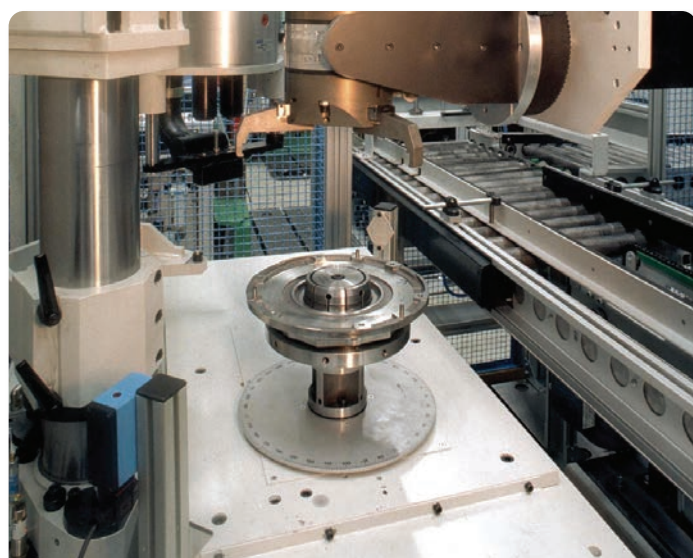

... pour l'équilibrage



... pour le fraisage

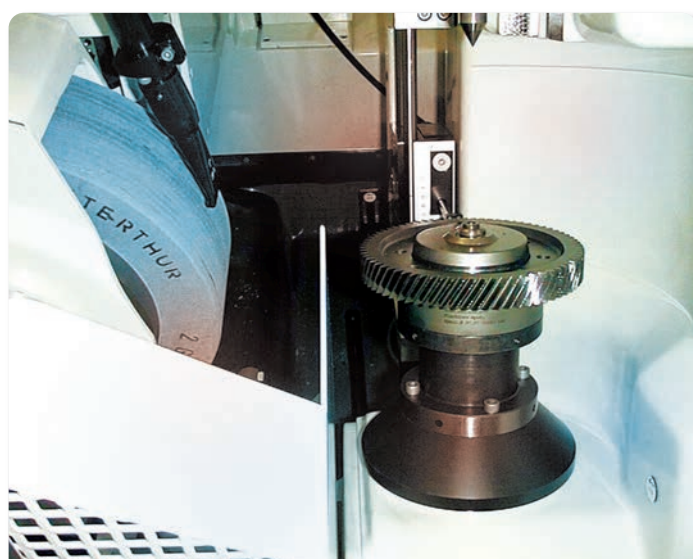

... pour la rectification

Allemagne**RINGSPANN GmbH**

Schaberweg 30-38, 61348 Bad Homburg,
 Allemagne • +49 6172 275 0
 info@ringspann.de • www.ringspann.de

RINGSPANN RCS GmbH

Hans-Mess-Straße 7, 61440 Oberursel, Allemagne
 +49 6172 67 68 50
 info@ringspann-rcs.de • www.ringspann-rcs.de

France**SIAM - RINGSPANN S.A.**

23 rue Saint-Simon, 69009 Lyon, France
 +33 478 83 59 01
 info@siam-ringspann.fr • www.ringspann.fr

Grande Bretagne, Irlande**RINGSPANN (U.K.) LTD.**

3, Napier Road, Bedford MK41 0QS,
 Grande Bretagne • +44 1234 3425 11
 info@ringspann.co.uk • www.ringspann.co.uk

Italie**RINGSPANN Italia S.r.l.**

Via A.D. Sacharov, 13, 20812 Limbiate (MB), Italie
 +39 02 93 57 12 97
 info@ringspann.it • www.ringspann.it

Pays-Bas, Belgique, Luxembourg**RINGSPANN Benelux B.V.**

Nieuwenkampsmaten 6-15, 7472 DE Goor,
 Pays-Bas • +31 547 26 13 55
 info@ringspann.nl • www.ringspann.nl

Autriche, Hongrie, Slovaquie**RINGSPANN Austria GmbH**

Triesterstraße 21, 2620 Neunkirchen, Autriche
 +43 26 35 62446
 info@ringspann.at • www.ringspann.at

Pologne**Radius-Radpol Wiecheć Sp.J.**

Ul. Pasjonatów 3, 62-070 Dąbrowa, Pologne
 +48 61 814 39 28 • info@radius-radpol.com.pl
 www.radius-radpol.com.pl

Roumanie, Bulgarie, Moldavie**S.C. Industrial Seals and Rolls S.R.L.**

Str. Depozitelor, No. 29, 110078 Pitesti, Roumanie
 +4 0751 22 82 48
 mihai@isar.com.ro • www.isar.com.ro

Russie, Biélorussie, Kazakhstan**RINGSPANN Bureaux**

Pod'jermnaja Street 12, Building 1, Floor 4,
 Office 426, 109052 Moscow, Russie
 +7 495 911 86 48
 Denis.Kalashnikov@ringspann.com
 www.ringspann.com.ru

Suède, Finlande, Danemark,**Norvège, Pays Baltes****RINGSPANN Nordic AB**

Industrigatan 7, 61933 Trosa, Suède
 +46 156 190 98
 info@ringspann.se • www.ringspann.se

Suisse**RINGSPANN AG**

Sumpfstrasse 7, P.O. Box, 6303 Zug, Suisse
 +41 41 748 09 00
 info@ringspann.ch • www.ringspann.ch

Espagne, Portugal**RINGSPANN IBERICA S.A.**

C/Uzbina, 24-Nave E1, 01015 Vitoria, Espagne
 +34 945 22 77 50
 info@ringspann.es • www.ringspann.es

République Tchèque, Slovaquie**Ing. Petr Schejbal**

Mezivří 1444/27, 14700 Prag, République Tchèque
 +420 222 96 90 22
 Petr.Schejbal@ringspann.cz • www.ringspann.com

Ukraine**"START-UP" LLC.**

Saltivske Hwy, 43, letter G-3, office 101,
 Kharkiv 61038, Ukraine • +38 057 717 03 04
 start-up@start-up.kh.ua • www.start-up.kh.ua

Asie

Australie, Nouvelle Zélande**RINGSPANN Australia Pty Ltd**

Unit 5, 13A Elite Way, Carrum Downs Vic 3201,
 Australie • +61 3 9069 0566
 info@ringspann.com.au • www.ringspann.com.au

Chine**RINGSPANN Power Transmission (Tianjin) Co., Ltd.**

No. 21 Gaoyan Rd., Binhai Science and Technology
 Park, Binhai Hi-Tech Industrial, Development Area,
 Tianjin, 300458, P.R. Chine • +86 22 5980 31 60
 info.cn@ringspann.cn • www.ringspann.cn

Inde, Bangladesh, Népal**RINGSPANN Power Transmission India Pvt. Ltd.**

GAT No: 679/2/1, Village Kuruli, Taluka Khed, Chakan-
 Alandi Road, Pune - 410501, Maharashtra, Inde
 +91 21 35 67 75 00 • info@ringspann-india.com
 www.ringspann-india.com

Singapour, Taïwan, ANASE**RINGSPANN Singapore Pte. Ltd.**

143 Cecil Street, #17-03 GB Building,
 Singapour 069542 • +65 9633 6692
 info@ringspann.sg • www.ringspann.sg

Corée du Sud**RINGSPANN Korea Ltd.**

Chungnam Cheonan-si Dongnam-gu
 Mokcheon-eup Samsung 1 Ghil 15-12,
 31226, Corée du Sud • +82 10 54961 368
 info@ringspann.kr • www.ringspann.kr

Amérique

Brésil**Antares Acoplamentos Ltda.**

Rua Evaristo de Antoni, 1222, Caxias do Sul, RS,
 CEP 95041-000, Brésil • +55 54 32 18 68 00
 vendas@antaresacoplamentos.com.br
 www.antaresacoplamentos.com.br

USA, Canada, Mexique, Chili, Pérou**RINGSPANN Corporation**

10550 Anderson Place, Franklin Park, IL 60131, USA
 +1 847 678 35 81
 info@ringspanncorp.com • www.ringspanncorp.com

Afrique et Moyen Orient

Egypte**Shofree Trading Co.**

218 Emtedad Ramsis 2, 2775 Nasr City, Cairo,
 Egypte • +20 2 2081 2057
 info@shofree.com • www.ringspann.com

Iran**Persia Robot Machine Co. Ltd.**

4th Floor, No 71, Mansour St, Motahari Avenue,
 Tehran 15957, Iran • +98 21 887091 58-62
 info@persiarobot.com • www.ringspann.com

Israël**G.G. Yarom Rolling and Conveying Ltd.**

6, Hamaktesh Str., 58810 Holon, Israël
 +972 3 557 01 15
 noam_a@gg.co.il • www.ringspann.com

Maghreb, Afrique de l'Ouest**SIAM - RINGSPANN S.A.**

23 rue Saint-Simon, 69009 Lyon, France
 +33 478 83 59 01
 info@siam-ringspann.fr • www.ringspann.fr

Afrique du Sud, Subsaharienne**RINGSPANN South Africa (Pty) Ltd.**

96 Plane Road Spartan, Kempton Park,
 P.O. Box 8111 Edenglen 1613, Afrique du Sud
 +27 11 394 18 30
 info@ringspann.co.za • www.ringspann.co.za